



AJUTS A LA REHABILITACIÓ D'EDIFICIS D'ÚS RESIDENCIAL PER A L'ANY 2016



Agència de l'Habitatge
de Catalunya



Generalitat
de Catalunya

27 de maig de 2016



PREVISIÓ CONVOCATÒRIA REHABILITACIÓ 2016

BASE 10.1 CONCURRENCIA COMPETITIVA 1,8 M€

- Poden haver iniciat les obres a partir de l'11 d'abril de 2013
- Termini: publicació DOGC fins 30 de juny 2016
- Tipus de actuacions: Conservació. Sostenibilitat. Accessibilitat
- Ranking puntuació igual any 2015

BASE 10.2 CONCURRENCIA NO COMPETITIVA 1,2 M€

- No poden haver iniciat les obres abans de la publicació DOGC
- Termini des de la publicació DOGC fins 30 de setembre 2016
- Tipus de actuacions:

Conservació 20.1.a) estructura, fonaments ,instal·lacions que representin un risc per les persones

Ajustos raonables . Accessibilitat 20.3) excepte d) en cas persones de l'edifici amb discapacitat i mobilitat reduïda ,o mes grans de 65 anys

- No Ranking: es resol amb documentació completa



CONVOCATÒRIA REHABILITACIÓ 2016

REQUISITS DELS EDIFICIS

Antiguitat: acabats abans de l'any 1981

Estat de les actuacions:

- 1) obres iniciades a partir de l'11 d'abril del 2013 i que compleixin els requisits establerts a l'article 19 i següents del Pla Estatal
- 2) Obres no iniciades abans de la publicació DOGC

Condicions i usos dels edificis:

- ✓ Com a mínim el 70% de la seva superfície construïda sobre rasant ha d'estar destinada a habitatge. No computa la superfície en planta baixa si aquesta és d'ús diferent al d'habitatge.
- ✓ Com a mínim el 70% dels habitatges ha de constituir el domicili habitual i permanent dels seus propietaris o arrendataris.
- ✓ Els edificis d'ús residencial han de tenir un mínim de 8 habitatges; no obstant s'admeten excepcionalment edificis de fins a un sol habitatge amb els supòsits establerts al Pla Estatal.

REQUISITS BENEFICIARI

- ✓ Junta de propietaris, agrupacions i propietaris únics d'edifici d'habitatges per a ús propi o per a destí íntegre a lloguer.



CONVOCATÒRIA REHABILITACIÓ 2016

CRITERIS DE VALORACIÓ SEGONS L'ORDRE DE PRELACIÓ

- a) Sol·licituds per obres de conservació d'edificis on, com a màxim el 60% dels propietaris dels habitatges formen part d'unitats de convivència amb ingressos ponderats no superiors 6,5 vegades l'IRCS.
- b) Sol·licituds per a actuacions de rehabilitació de la base 2.1.a) consistents en l'estat de conservació de: fonaments, estructura i instal·lacions.
- c) Sol·licituds per a actuacions d'ajustos raonables per a una adequació efectiva en matèria d'accessibilitat quan a l'edifici resideixen persones amb discapacitat i mobilitat reduïda o majors de 65 anys.
- d) Sol·licituds per a actuacions de millora de la qualitat i sostenibilitat de l'edifici segons el que preveu la base 2.2.
- e) La resta de sol·licituds, la prioritat s'estableix en funció de la data d'entrada de registre de la sol·licitud presentada dins el termini i amb documentació completa.



QUANTITATS I LÍMITS Sol·licituds per programa



Programa de Conservació

*Quantitat màxima per edifici:
la resultant d'11.000€ per
ha/100m² local*

*Quantitat màxima per edifici:
% del pressupost protegible
de l'actuació*

2.000 € Conservació

1.000 € Sostenibilitat

1.000 € Accessibilitat

4.000 €

35%



Programa de Millora de la Qualitat i la Sostenibilitat

2.000€ → 30% demanda

5.000€ → 50% demanda

35%



Programa d'Ajustos raonables en matèria d'accessibilitat

4.000 €

50%



Edificis BCIN (catalogats)

10% Increment quantia



CONVOCATÒRIA DE REHABILITACIÓ 2016

LA QUANTIA MÀXIMA DELS AJUTS ES CALCULARÀ SOBRE EL COST TOTAL DE LES ACTUACIONS INCLOSES EN EL LLISTAT DE L'ART. 20 RD 233/2013 I NO PODRÀ SER SUPERIOR A UN 35% RESPECTE AQUEST COST TOTAL AMB ESCEPCIÓ DE LES ACTUACIONS D'ACCESSIBILITAT QUE PODRÀ ARRIBAR FINS EL 50% DEL PRESSUPOST PROTEGIBLE.

AQUESTES QUANTIES ES PODRAN INCREMENTAR EN UN 10% PER EDIFICIS DECLARATS BÉNS D'INTERÉS CULTURAL, CATALOGATS O PROTEGITS, O SITUATS DINS DE CONJUNTS HISTORICS-ARTÍSTICS (BCIN, BCIL)

QUANTIES AJUTS

AJUTS PER EDIFICI



< 11.000€/HA



<11.000€/100M² ÚTILS LOCALS



CONSERVACIÓ

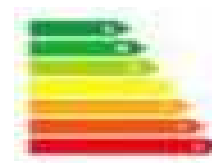

QUALITAT I SOSTENIBILITAT



ACCESSIBILITAT



2.000€/HA/M² LO O 35% PP



2.000€/HA/M² LO O 35% PP



1.000/HA/M² LO



1.000€/HA/M² LO



4.000€/HA/M² LO



2.000€/HA/M² LO O 35% PP REDUCCIÓ DE LA DEMANDA ENERGÈTICA GLOBAL DEL 30%

O



5.000€/HA/M² LO O 35% PP REDUCCIÓ DE LA DEMANDA ENERGÈTICA GLOBAL DEL 50%



4.000€/HA/M² LO O 50% PP



**EXCEPCIÓ
EDIFICIS DE 7 HA
FINS A EDIFICI
D'1 HA
(UNIFAMILIAR)**

**OPCIONES I
CONDICIONS
PER ACCEDIR
A LA
SUBVENCIÓ**

**PROGRAMA D'ACCESSIBILITAT I/O SOSTENIBILITAT
SIMULTÀNIAMENT AMB PROGRAMA DE
CONSERVACIÓ**



I/O

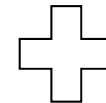

**PROGRAMA D'ACCESSIBILITAT I/O SOSTENIBILITAT
SEGONS LA CONDICIÓ DE L'USUARI: PERSONES AMB
DISCAPACITAT O MAJORS DE 65 ANYS**



I/O

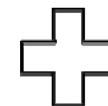

O



**PROGRAMA DE CONSERVACIÓ:
FONAMENTS , ESTRUCTURA I INSTAL·LACIONS
DEFICIÈNCIES QUALIFICADES COM A:
IMPORTANTES, GREUS O MOLT GREUS**



**CONVOCATÒRIA
REHABILITACIÓ 2016**

**PROGRAMA DE
CONSERVACIÓ**

4





CIMENTACIO, ESTRUCTURA I INSTAL.LACIONS



COBERTES, TERRATS, FAÇANES, MITGERES, PATIS
(BE CULTURAL D' INTERES NACIONAL -BCIN-)



  COBERTES, TERRATS, FAÇANES,
PATIS ,MITGERES, SIMULTANIAMENT
AMB EL PROGRAMA DE SOSTENIBILITAT



ADAPTACIÓ NORMATIVA VIGENT INSTAL.LACIONS
(NO CAL QUALIFICACIÓ DEFICIÈNCIA)



**IITE:
GREU
MOLT GREU
IMPORTANT**



**UNIFAMILIARS
FER INFORME
TIPUS IITES**



OBRES



**PRIORITZACIO CP >60
% < 6,5 IRSC**



CONVOCATÒRIA DE REHABILITACIÓ 2016

PROGRAMA DE QUALITAT I SOSTENIBILITAT

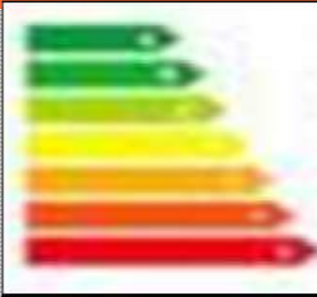

Una condició per a què l'actuació resulti subvencionable és que s'ha d'incloure almenys una o vàries de les tres actuacions a, b o c. L'objectiu és aconseguir una reducció de la demanda energètica anual, global de calefacció i refrigeració de l'edifici d' almenys un 30% respecte a la situació inicial. Per a la seva justificació es podrà utilitzar qualsevol software reconegut pel MIFO

A

MILLORA DE L' ENVOLUPANT TÈRMICA DE L' EDIFICI PER REDUIR LA DEMANDA ENÈRGICA DE CALEFACCIÓ O REFRIGERACIÓ

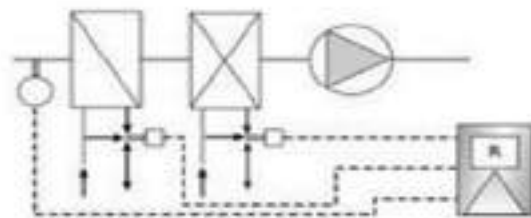
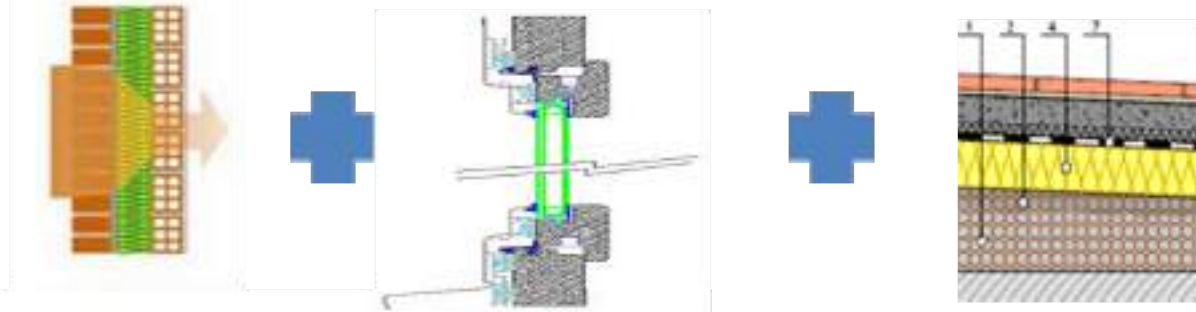

B

MILLORA DE LES INSTAL·LACIONS TÈMIQUES DE CALEFACCIÓ, REFRIGERACIÓ, ACS I VENTILACIÓ

INSTAL·LACIÓ D' EQUIPS DE GENERACIÓ O QUE PERMETIN L'ÚS D'ENERGIES RENOVABLES-SOLAR, BIOMASSA, GEOTÈRMIA-PER REDUIR EL CONSUM D'ENERGIES TÈRMICA CONVENCIONAL O ELÈCTRICA DE L' EDIFICI

C

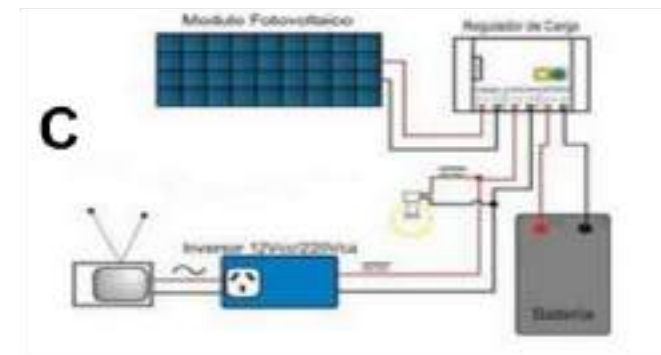

CONVOCATÒRIA DE REHABILITACIÓ 2016

QUALITAT I SOSTENIBILITAT

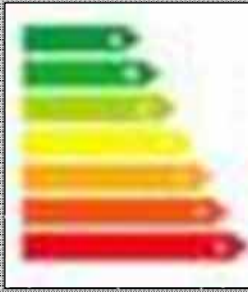

MILLORA DE LES INSTAL·LACIONS COMUNS DE L'EDIFICI –
ASCENSOR I IL·LUMINACIÓ- O DE LA PARCEL·LA

MILLORA D'INSTAL·LACIONS DE SUBMINISTRAMENT I
INSTAL·LACIÓ DE MECANISMES QUE IMPLIQUIN
L'ESTALVI EN EL CONSUM D'AIGUA, REUTILITZACIÓ
D'AIGÜES GRIOSES I PLUVIALS O REDUCCIÓ DE
L'AVOCAMENT A LA XARXA GENERAL DE SANEJAMENT



MILLORA O ACONDICIONAMENT
D'INSTAL·LACIONS PER A AL
RECOLLIDA I SEPARACIÓ
ADEQUADA DELS RESIDUS
DOMÈSTICS



MILLORA DE L'ACOMPLIMENT DELS
PARÀMETRES ESTABERTS EN EL CTE-
DB-HR

ACONDICIONAMENTS D'ESP AIS PRIVATIUS DE LA PARCEL·LA PER MILLORAR LA
PERMEABILITAT DEL SÒL, ADAPTAR LA JARDINERIA A ESPÈCIES DE BAIX CONSUM
HÍDRIC, OPTIMITZAR SISTEMES DE REC I ALTRES ACTUACIONS BIOCLIMÀTIQUES





**NO UTILITZEU ELS
ASCENSORS EN
CAS D'INCENDI**



ADEQUAR ELS EDIFICIS I ELS
ACCESSOS ALS HABITATGES I
LOCALS A LA NORMATIVA
D' APLICACIO DB-SUA 9, SI
DEL CTE I DOCUMENTS DE
SUPPORT. DA-DV-SUA 2

AJUSTOS RAONABLES PER A
UNA ADEQUACIÓ EFECTIVA EN
MATERIA D'ACCESSIBILITAT.

PRIORITZACIO:

USUARIS DISCAPACITAT I
MOBILITAT REDUIDA O MES
GRANS DE 65 ANYS

LLEI 14/2013 D'ACCESSIBILITAT.
PENDENT REGLAMENT



CONVOCATÒRIA D'AJUTS A LA REHABILITACIÓ

2016



Aprenem:
acompanyament en
l'ús eficient de
l'energia i l'aigua per
a la prevenció de la
precarietat energètica



Què és el projecte APRENEM?

Aprenem acompanya i ofereix eines als gestors d'habitatges perquè puguin assessorar correctament a les persones que han de realitzar una rehabilitació energètica.

Aprenem ajuda als llogaters i propietaris a fer un ús més eficient dels recursos d'energia i aigua en els seus habitatges.

Aprenem està finançat per l'Euroregió Pirineus-Mediterrània i està format per entitats de les quatre regions de l'Euroregió.

Més informació



Rehabilitació energètica: millora el confort i estalvia energia

[Descarrega't el desplegable en format A3-A6 del projecte APRENEM.](#)

Podràs:

- 1.- Imprimir per les dues cares i repartir-lo per saber quines actuacions de rehabilitació energètica tenen més impacte i quines d'elles estan subvencionades per la convocatòria d'ajuts de millora de la qualitat i la sostenibilitat.
- 2.- Imprimir i penjar el dors per descobrir i difondre aquelles intervencions que causen una reducció més gran del consum energètic d'un edifici i d'un habitatge.

[Descarrega-te'l](#)



CONVOCATÒRIA D'AJUTS A LA REHABILITACIÓ

2016

Ajuts de millora de la qualitat i la sostenibilitat

Fins al 38% de pressupost subvencionable

Si la reducció de la demanda energètica anual global de calefacció i refrigeració de l'edifici és major del:

30% → 7000€/habitatge
50% → 5000€/habitatge

Qui els pot demanar?

- Comunitats de propietaris.
- Proveïdors privats de serveis d'habitatges.
- Organismes sense ànim de lucre.
- Administracions públiques, d'interès general i centres de recerca.

Actuacions subvencionables

- Instal·lació de sistemes de calefacció i refrigeració de baixa temperatura, sistemes de calefacció i refrigeració amb bombes de calor, sistemes de calefacció i refrigeració amb energia solar tèrmica, sistemes de calefacció i refrigeració amb energia solar fotovoltaica, sistemes de calefacció i refrigeració amb energia solar fotovoltaica i solar tèrmica.
- Instal·lació de sistemes de calefacció i refrigeració amb energia solar fotovoltaica i solar tèrmica.
- Instal·lació de sistemes de calefacció i refrigeració amb energia solar fotovoltaica i solar tèrmica.
- Instal·lació de sistemes de calefacció i refrigeració amb energia solar fotovoltaica i solar tèrmica.
- Instal·lació de sistemes de calefacció i refrigeració amb energia solar fotovoltaica i solar tèrmica.
- Instal·lació de sistemes de calefacció i refrigeració amb energia solar fotovoltaica i solar tèrmica.
- Instal·lació de sistemes de calefacció i refrigeració amb energia solar fotovoltaica i solar tèrmica.
- Instal·lació de sistemes de calefacció i refrigeració amb energia solar fotovoltaica i solar tèrmica.

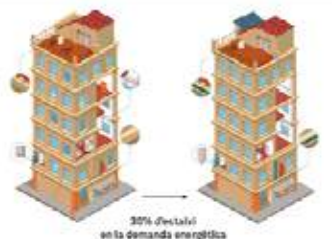

Fase sol·licitud

- Pla de treball d'obra.
- Pla de treball d'obra.
- Pla de treball d'obra.
- Pla de treball d'obra.

Previsió

- Pla de treball d'obra.
- Pla de treball d'obra.
- Pla de treball d'obra.
- Pla de treball d'obra.

Fase final d'obra

- Pla de treball d'obra.
- Pla de treball d'obra.
- Pla de treball d'obra.
- Pla de treball d'obra.

Inscriu-te en el curs on-line sobre Rehabilitació energètica d'habitatges

Dóna't d'alta i segueix els mòduls que vulguis. La durada total del curs complet no excedirà les 3 hores i podràs dur-lo a terme fins a finals de juny de 2016.

Si creus que no tindràs temps de desenvolupar-lo durant aquest termini, dona't d'alta de totes maneres i descarrega't el material del curs. Segur que hi trobaràs molts recursos útils per a la teva feina.



Mòdul 1 Conceptes bàsics d'energia

- Energia i potència
- El circuit de l'energia
- El mercat d'electricitat
- La factura d'electricitat
- El mercat de gas
- La factura de gas

Mòdul 2 Energia i confort a la llar

- L'estat energètic del parc d'habitatges català
- Com millorar l'eficiència energètica a la llar i estalviar energia
- Factors que determinen el confort



Mòdul 3 Rehabilitació i eficiència energètica en edificis residencials

- Alliment de la pell de l'edifici
- Equips: eficiència



www.agenciahabitatge.cat

SERVEIS TERRITORIALS D' HABITATGE
OFICINES LOCALS D' HABITATGE

Guia QUÈFERQUAN Ajuts Rehabilitació

Projecte APRENEM:

<http://www.ecoserveis.net/es/aprenem/>

<http://www.ecoservei.net/wp->

[content/uploads/2016/05/APRENEM_deplegable.pdf](http://www.ecoservei.net/wp-content/uploads/2016/05/APRENEM_deplegable.pdf)

